

STAR
LIGHTING DIVISION
Light Designs Ideas



Elipsoidal LED 200W WW

Obrigado por ter escolhido um produto da Star Lighting Division.

Você tem agora um produto de qualidade e confiabilidade. Esse produto deixou a fábrica em perfeitas condições. Para manter essa condição e garantir uma operação segura, é absolutamente necessário que o usuário siga as instruções de segurança e notas de avisos contidas neste manual.

ATENÇÃO

Por favor, leia com atenção todas as informações desse manual e guarde-o para referências futuras. Qualquer outra operação diferente poderá levar a danos como: curto-circuito, queimaduras, choques elétricos, explosões etc.

O fabricante não aceitará reclamações dos danos causados pela não observação deste manual.

Instruções de Segurança

Qualquer pessoa envolvida na instalação, operação e/ou cuidados com o equipamento deve ser qualificada para o serviço.

ATENÇÃO

- Nunca abra o gabinete.
- Verifique a tensão correta do equipamento.
- Quedas e colisões podem danificar o equipamento, portanto transporte-o com cuidado.
- Evite força bruta ao instalar ou operar o equipamento.
- Local de instalação: verifique se o aparelho não ficará exposto ao tempo e poeira.
- O contato direto com componentes internos do equipamento pode causar choque elétrico.

Conservação de cabeamento

A falta de cuidado com o cabeamento do produto resulta em manutenção desnecessária.

DICAS PARA EVITAR DANOS!

- Não dobrar de forma muito brusca os cabos, pois os mesmos podem gerar mau contato ou vir a romper-se.
- Não transportar / movimentar o equipamento pelo cabo.
- Na instalação, cuidado para não puxar demais os cabos e deixá-los muito esticados.
- Ao plugar e/ou rosquear os conectores de sinal e AC, segurar apenas nos conectores de forma a não torcer os cabos.
- Ao desplugar e/ou desroquear, realizar o mesmo procedimento, tomando cuidado para não puxar pelo cabo.

Cuidados básicos com o produto

1 – Verifique a tensão da rede elétrica sempre antes de ligar o produto.

Opere dentro dos limites de tensão do aparelho. Subtensões ou sobretensões podem gerar danos irreversíveis.

2 – Verifique sempre as tomadas elétricas para que não fiquem “com jogo ou folga”, isso pode causar mau contato.

Mau contato pode ocasionar resets de seu aparelho que, por sua vez, reduzem a vida útil de seu equipamento.

Segurança

Este aparelho deixou nossa fábrica em perfeitas condições. Para manter essa condição e garantir uma opção segura, é absolutamente necessário que o usuário siga as instruções de segurança e notas de avisos contidas nesse manual.

ATENÇÃO

- Mantenha esse equipamento longe da ação do tempo (chuvas, sol em excesso e humidade).
- Cuidado ao trabalhar com a rede elétrica! Risco de choque elétrico ao trabalhar com fios e cabos energizados.

Energia

Nunca deixe o cabo de força entrar em contato com os outros cabos! Tenha um cuidado especial com todas as conexões da rede e com o cabo de alimentação!

Verifique se o cabo de alimentação não está danificado. Cheque o equipamento e o cabo de alimentação periodicamente.

Sempre plugue a tomada de energia por último. A tomada de energia deve estar acessível após instalar o aparelho.

Sempre desconecte o equipamento da rede elétrica quando não estiver em uso ou antes de limpá-lo. Só manuseie o cabo segurando-o pelo plug da tomada. Nunca desconecte o equipamento da tomada puxando-o pelo cabo.

Esse aparelho tem classe I de proteção. No entanto, é **essencial** conectar o equipamento ao terra da instalação.

A conexão elétrica, reparos e outros serviços devem ser realizados por pessoas qualificadas.

Não conecte esse aparelho a uma fonte de alimentação dimerizada.

Durante o “start-up” inicial, pode surgir fumaça ou cheiro, este é um processo normal e não significa necessariamente de que o aparelho está com defeito.

Para manutenção, utilize somente componentes e fusíveis do mesmo tipo e proporção.

O fabricante não vai aceitar nenhuma reclamação dos danos causados pela não observação deste manual ou por qualquer mudança não autorizada no aparelho. Favor considerar que os danos causados por modificações manuais no aparelho não estão na garantia.

Determinação para operação

Verifique se o aparelho está fixado apropriadamente!

Confirme se a estrutura na qual você está fixando o equipamento é realmente segura.

Se o equipamento for exposto a drásticas flutuações de temperatura (por exemplo: após seu transporte), não o ligue imediatamente. A água provida da condensação pode danificar seu aparelho. Deixe o equipamento desligado até que ele atinja a temperatura ambiente.

Nunca levante o equipamento segurando-o pelos fios de conexões, pois podem sofrer danos. Sempre segure o aparelho pela alça para transporte.

Manuseie com cuidado o equipamento. Evite força bruta quando instalar ou operar o aparelho.

Só opere o aparelho depois de checar se a carcaça está firmemente fechada e se todos os parafusos estão corretamente apertados.

Verifique se o aparelho está fixado apropriadamente!

Confirme se a estrutura na qual você está fixando o equipamento é realmente segura.

Operação

Utilize somente cabo estéreo blindado e conectores XLR 3 pinos para ligar o Fresnel **Elipsoidal LED 2000W WW** a outros aparelhos.

Assim como em outros equipamentos DMX utilizando uma controladora, é possível conectar a saída DMX do **Elipsoidal LED 2000W WW** diretamente na entrada (input) do próximo equipamento daquele universo DMX, a saída deste equipamento deve ser ligada à entrada do outro equipamento e assim por diante.

Cuidados e Limpezas

É absolutamente essencial que o aparelho seja mantido limpo e que sujeiras, resíduos de fluidos de fumaça e poeiras não se acumulem sob ou dentro do aparelho. Ao contrário, o desempenho do aparelho será significativamente prejudicado. Limpeza regular não só irá garantir um funcionamento melhor, como também proporcionará uma maior durabilidade do aparelho devido a sua conservação.

Um pano úmido é recomendado para a limpeza. Em nenhuma circunstância deve ser utilizado álcool ou solventes.

PERIGO!

- Desconecte da rede o aparelho, antes de começar qualquer trabalho de manutenção.
- Realizar a limpeza de conectores pelo menos anualmente para o funcionamento correto do equipamento.

Características Técnicas

- DMX: 1 Canal DMX
- LED: 1 LED 200W WW
- Temperatura de cor: 3200K
- Zoom: 15 à 30 graus - Manual
- Display Digital
- Modo de operação: DMX, Auto.
- Dimmer Linear: 0 a 100%
- Flicker free
- Iris
- Porta Filtro
- Porta Gobo: 65mm (diâmetro interno), 80mm (diâmetro interno).
- Conexão: XLR 3 Pinos DMX In e Out | Powercon In e Out
- Dimensões: 86 cm x 28 cm x 31,5 cm
- Peso: 15 Kg
- Consumo: 220W
- AC: 100~240, 50-60Hz

Cuidados antes de usar

Ao receber seu aparelho lembre-se de tirar as espumas protetoras, localizadas em sua lateral:



Abra a tampa lateral,



Retire a espuma protetora, deixando assim as lentes livres,



Feche o compartimento para poder utilizar o aparelho.

Para posicionar a alça use as seguintes instruções:



Levante a manopla e gire ela sentido anti-horário para afrouxar a trava, feito isso ajuste a alça na posição desejada e aperte,



Com o auxílio do polegar levante a manopla para ajusta-la em paralelo com a alça,



Volte a manopla para o sua posição original.

Dimensões

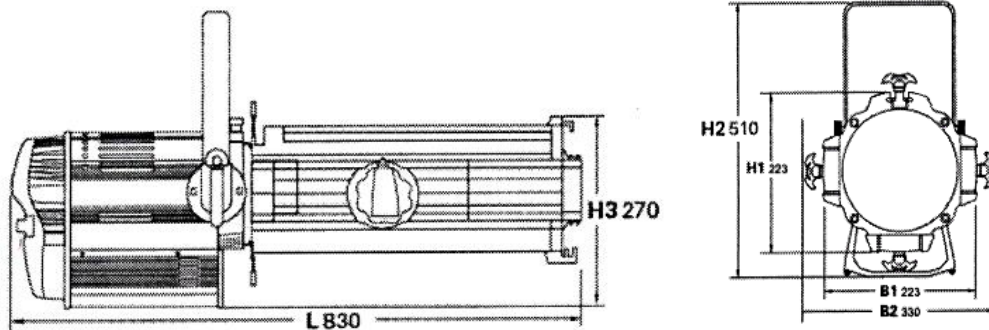



Menu do Display



Use os botões





 → Para navegar no menu

 → Para confirmar e salvar

 → Para Incrementar valores

 → Para Decrementar valores

Funções do menu

Função	VALUE	FUNCTION
DMX-ADDR V	001-512	Já com o cabo DMX conectado altere o valor DMX com os botões  ou  .
DMX-CW	000 - 255	Com os botões  ou  você altera o valor do Dimmer de forma manual.
DMX SING	ON/OFF	Prioriza o Sinal DMX.
DMX KEEP	ON/OFF	Mantem a última informação enviada, caso haja perda do sinal DMX ou queda de energia.

CERTIFICADO DE GARANTIA

Este produto é garantido pela Star Lighting Division, como fabricante e importadora, nos limites fixados e aqui estabelecidos:

(1º) A Star Lighting Division assegura ao comprador/consumidor deste produto, a garantia de **6** (Seis) meses, já inclusos os **90** (noventa) dias garantidos pelo Código de Defesa do Consumidor, contados sempre a partir da data de emissão da Nota Fiscal de compra ao primeiro adquirente comprador/consumidor. A presente **garantia**, ressalvadas as condições estabelecidas neste certificado (item 4º), sempre acompanhará o produto, valendo em todo território nacional, mesmo que ele venha a ser transferido.

(2º) Estende-se por "**Garantia**", o reparo gratuito do aparelho e a reposição de peças que, de acordo com parecer do técnico credenciado da **Star Lighting**, apresentar **defeito de fabricação, exceto as mercadorias nos itens seis e sete**. Tal **garantia**, somente terá validade mediante apresentação da **Nota Fiscal** de Compra juntamente com o **Produto** junto à Assistência Técnica.

(3º) A Star Lighting **não** se responsabilizará em atender o comprador/consumidor, gratuita ou remuneradamente, em cidades que **não** possuam serviço técnico autorizado, sendo as **despesas e riscos de transporte** do aparelho ao serviço autorizado mais próximo (**ida e volta**) de total responsabilidade do **comprador/consumidor**. O comprador/ consumidor SEMPRE deverá encaminhar o produto até a revenda onde adquirido o equipamento, sendo que a responsabilidade e as despesas provenientes do envio são do comprador/consumidor. Todos os serviços relacionados a qualquer produto com problema, deverão ser feitos única e exclusivamente nas ASSISTÊNCIAS TÉCNICAS AUTORIZADAS.

(4º) Fica automaticamente cancelada a **Garantia** se, em relação ao produto, quando constatado por técnico credenciado pela **Star Lighting Division**, vierem a ocorrer qualquer das condições abaixo:

- a) Danos provocados por acidentes tais como: queda, batida, ligação em rede imprópria, descarga elétrica atmosférica (raio), inundação, desabamento e fogo;
- b) Danos provocados por umidade, exposição excessiva a luz solar, salinidade;
- c) Sinistro (roubo/furto);
- d) Uso em desacordo com as respectivas informações contidas no manual;
- e) Por ter sido ligado a rede elétrica imprópria ou sujeita a flutuações excessivas;
- f) Sinal de violações interna ou externa;
- g) Ajuste interno ou conserto por pessoa **não** credenciada pela **Star Lighting**.
- h) Se o **Certificado de Garantia** ou a **Nota Fiscal** de Compra ou o **Número de Série** do aparelho apresentar adulterações e/ou rasuras;
- i) E por outras condições impróprias a natural delicadeza do aparelho;
- j) Para maquina de fumaça, a garantia não cobre entupimento da resistência ou da bomba.

(5º) Estão incluídas na **Garantia**, peças (e respectiva mão de obra) que por sua natureza desgastem-se com o uso, desde que, o desgaste impeça o funcionamento do aparelho.

(6º) Não são cobertos por garantia (ônus por conta do consumidor): **Lâmpadas**.

(7º) Para equipamentos equipados com DIODO LASER de qualquer potencia: A Garantia para qualquer Diodo Laser é de 60 dias.

Garantia válida somente para o produto:

Marca: STAR LIGHTING DIVISION

Produto: Elipsoidal LED 200W WW



(19) 3838-8320 | 3864-1007

www.star.ind.br | vendas@star.ind.br